

Экспликация помещений первого этажа

Номер помещения	Наименование	Площадь, м ²
1	Тамбур	4,00
2	Тамбур	4,54
3	Вестибюль	30,60
4	Лифтовый холл	10,29
5	Помещение консьержа	11,92
6	Звонильная	9,05
7	Помещение хранения уборочного инвентаря	2,23
8	Тамбур	5,13
9	Коридор	23,05
10,11	ЖК - Двухкомнатная	18,21
12	Санузел	3,51
13	Помещение хранения уборочного инвентаря	2,32
14	Тамбур	4,28
15	Лестничная клетка	14,28
16	Санузел	3,11

Экспликация помещений первого этажа

Номер помещения	Наименование	Площадь, м ²
17	Тамбур	5,82
18	Орское помещение	101,21
19	Помещение хранения уборочного инвентаря	2,50
20	Санузел	2,89
	Итого:	112,22
21	Тамбур	5,51
22	Орское помещение	104,30
23	Помещение хранения уборочного инвентаря	2,75
24	Санузел	3,66
	Итого:	116,22
25	Тамбур	5,31
26	Орское помещение	79,29
27	Помещение хранения уборочного инвентаря	2,82
28	Санузел	3,55
	Итого:	90,97
29	Тамбур	5,23
30	Орское помещение	54,77
31	Помещение хранения уборочного инвентаря	2,8
32	Санузел	4,36
	Итого:	67,16

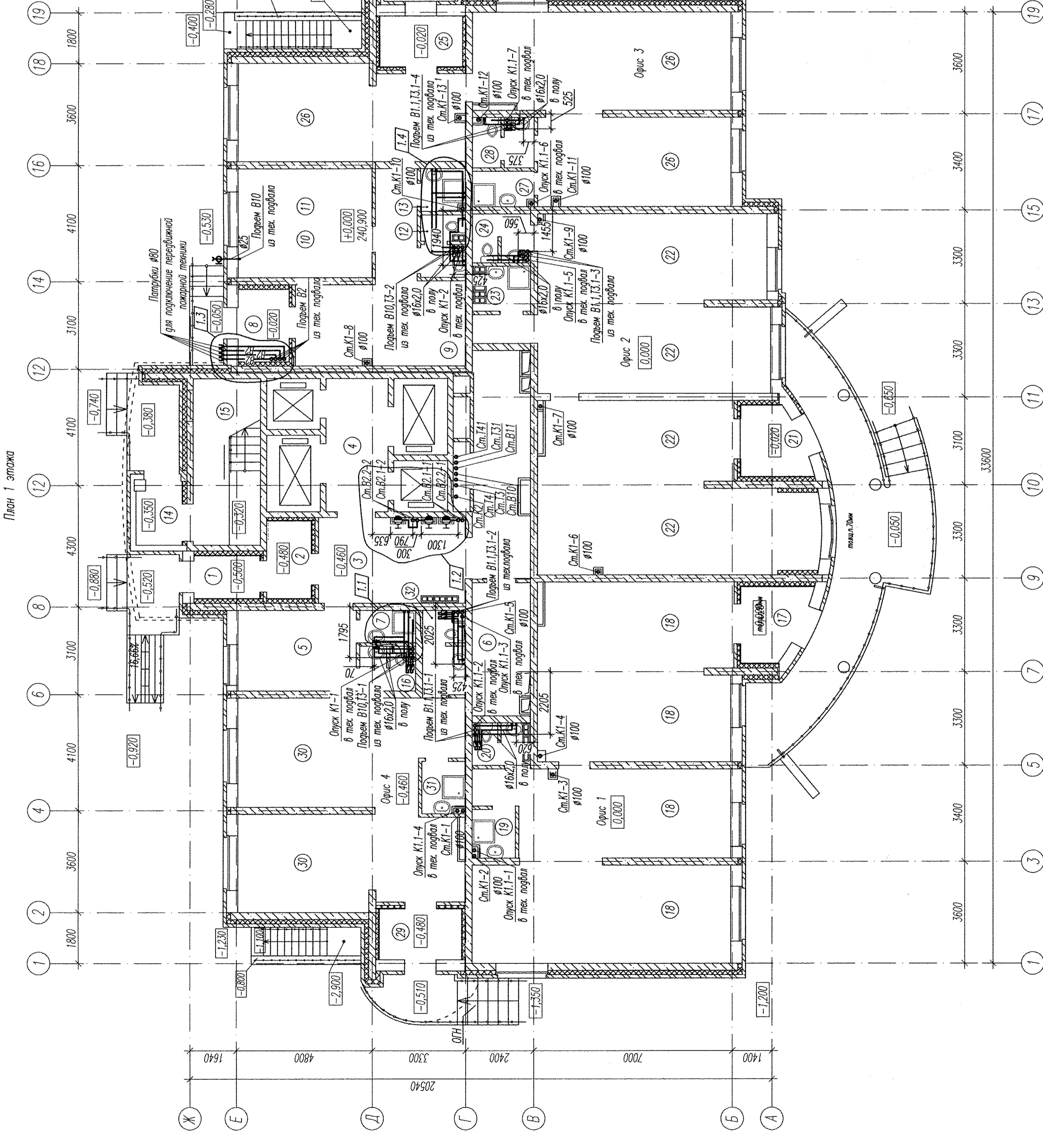

План 1 этажа

АПУ-134-01-ВК			
№	Деталь	Датум	Лист
1	Масштабная жилой дом с нежилыми помещениями, встроенными детскими дошкольными учреждениями и подземными парковками по ул. Мухоморова-Давыдова в Октябрьском районе г. Екатеринбург. Корректировка.	12.13	Р
4	Жилой дом №11 с офисами и помещениями ЖК	09.13	4
План 1 этажа			
Корпорация "Атомстройкомплекс"			
Формат А1			

План размещения
квартирных бойлерных узлов

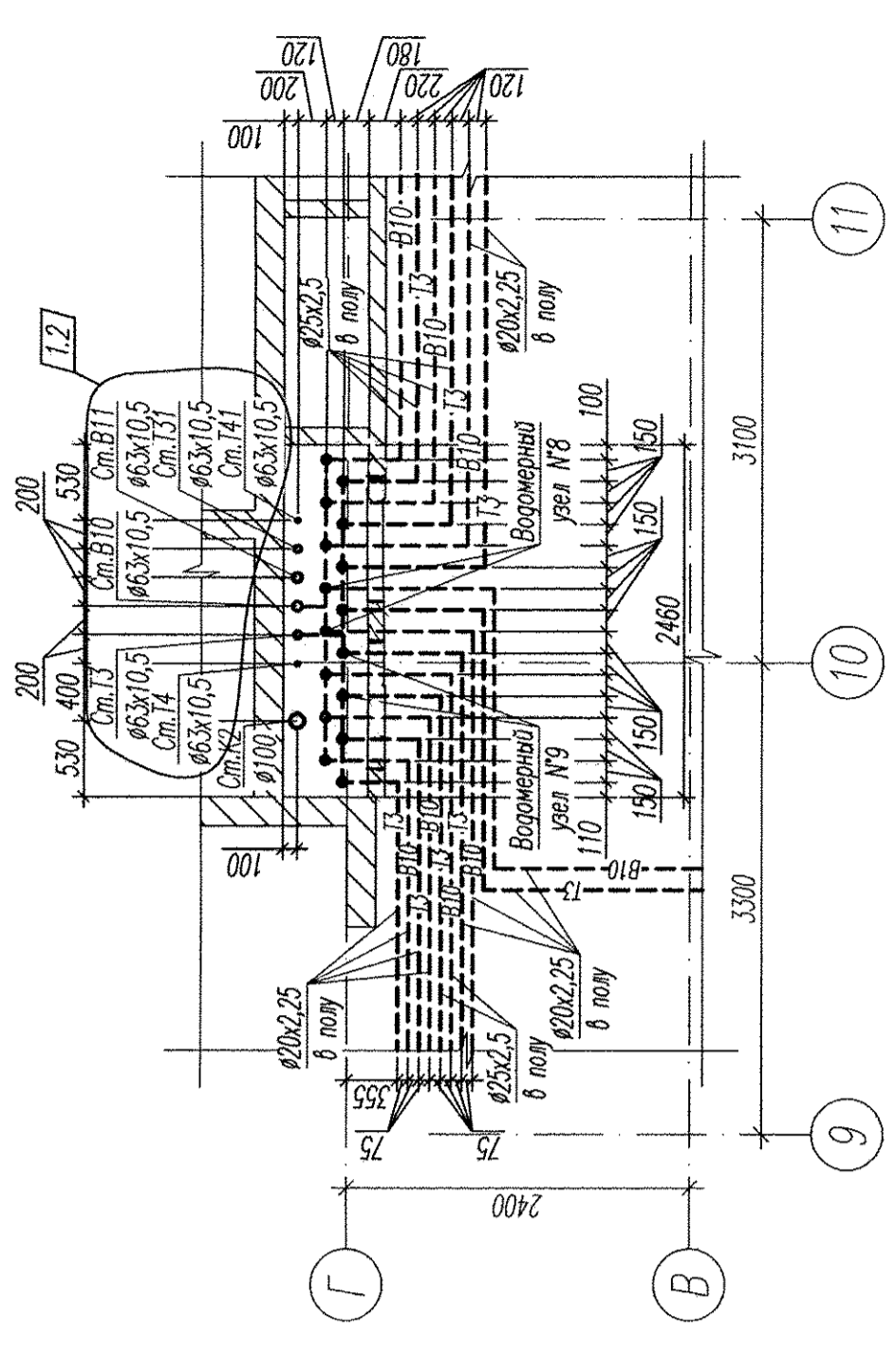

Фрагмент 1 плана 13 этажа
выше отм. +37,000

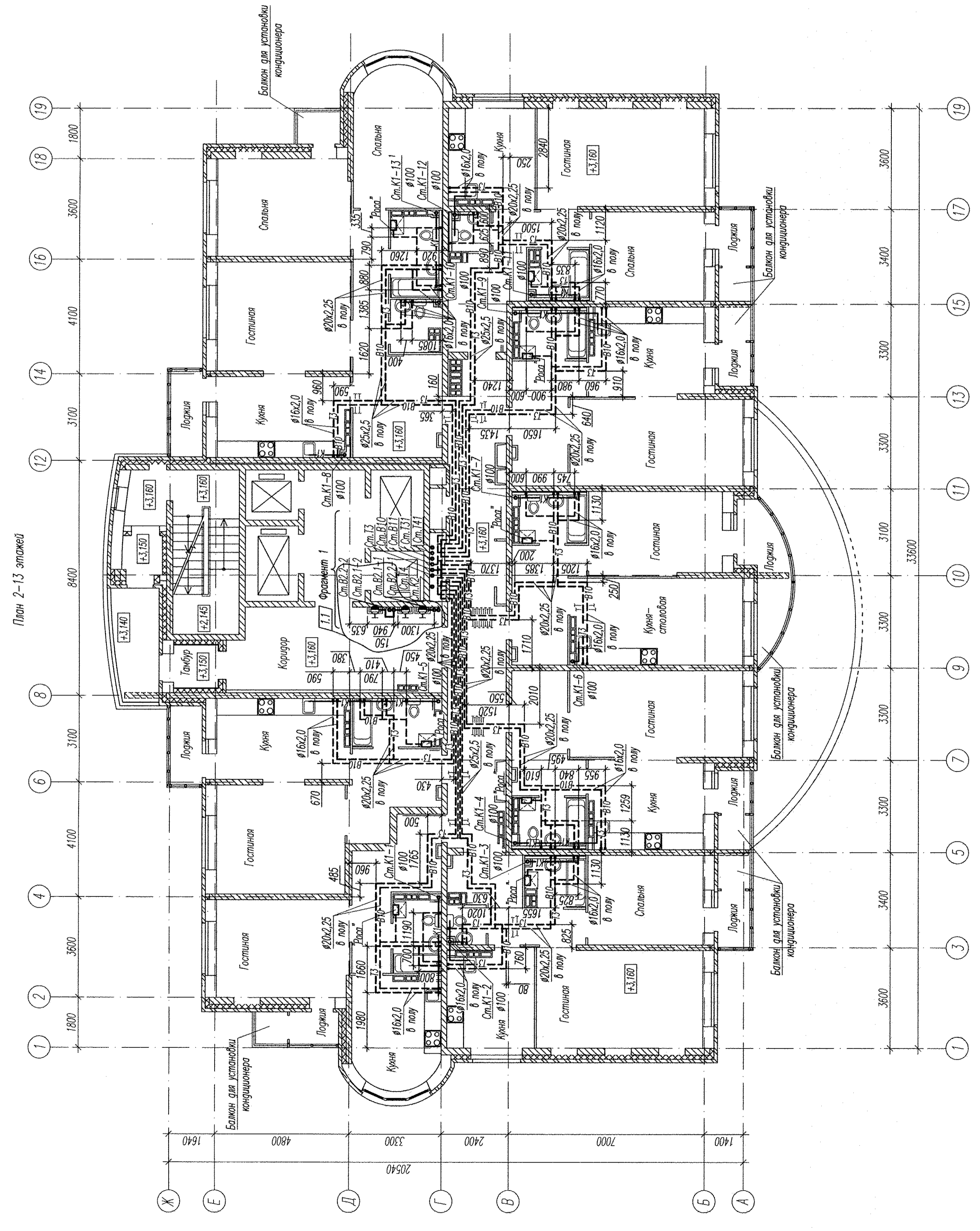
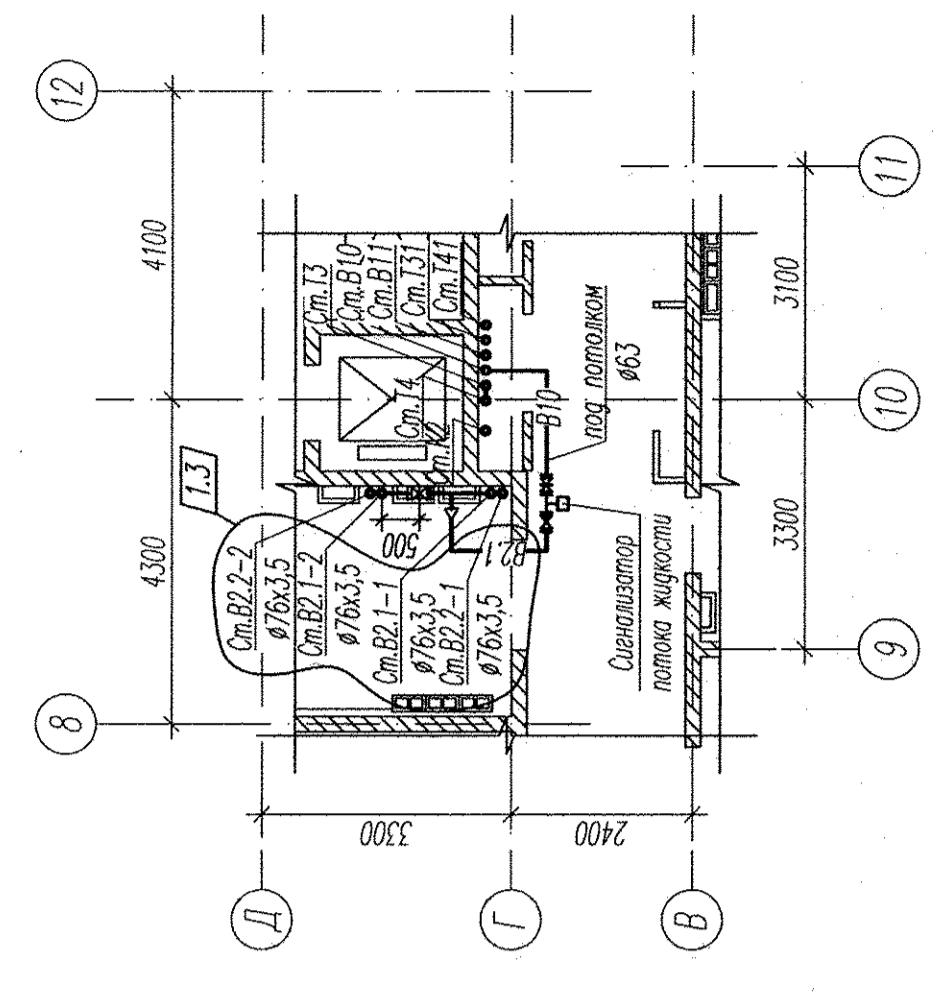

План 2-13 этажей

АП2-134-01-ВК		Жилой дом №1	
Многоэтажное жилое дом с нежилыми помещениями, встроенными детскими дошкольными учреждениями и подземными паркингами по ул. Кошарная-Луцкая в Октябрьском районе г. Екатеринбург. Корректировка.		с офисами и помещениями ИЖ	
1	3	Лист	Лист
Изм. Колуч	Изм. Колуч	Дата	Дата
Исполн.	Исполн.	Исполн.	Исполн.
Провер.	Провер.	Провер.	Провер.
Разработ.	Разработ.	Разработ.	Разработ.
План 2-13 этажей. План размещения квартирных бойлерных узлов. Фрагмент 1		Р 5	
плана 13 этажа выше отм. +37,000		340	
		"Атомстройкомплекс"	
		Формат А1	

План размещения
квартирных водометных узлов

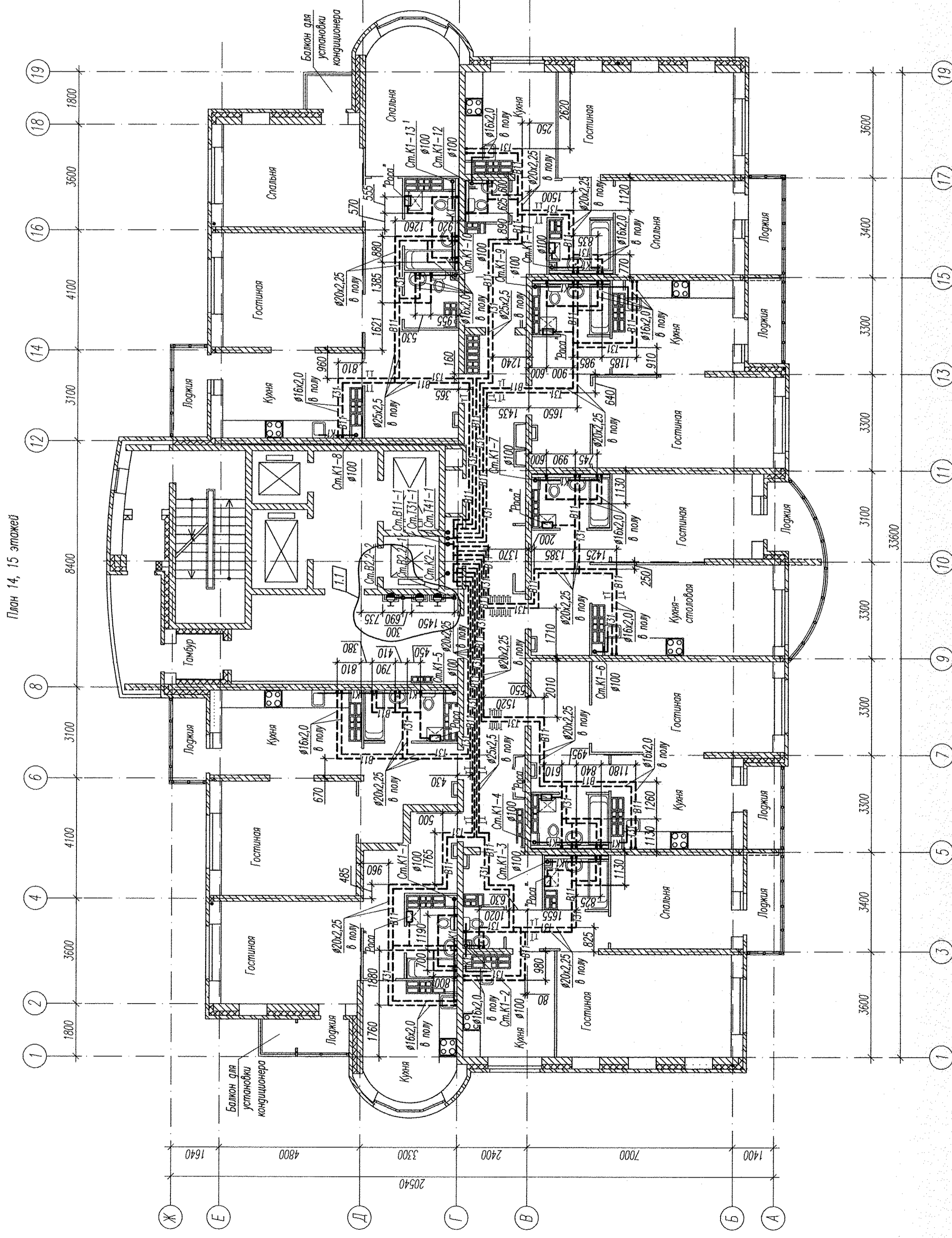
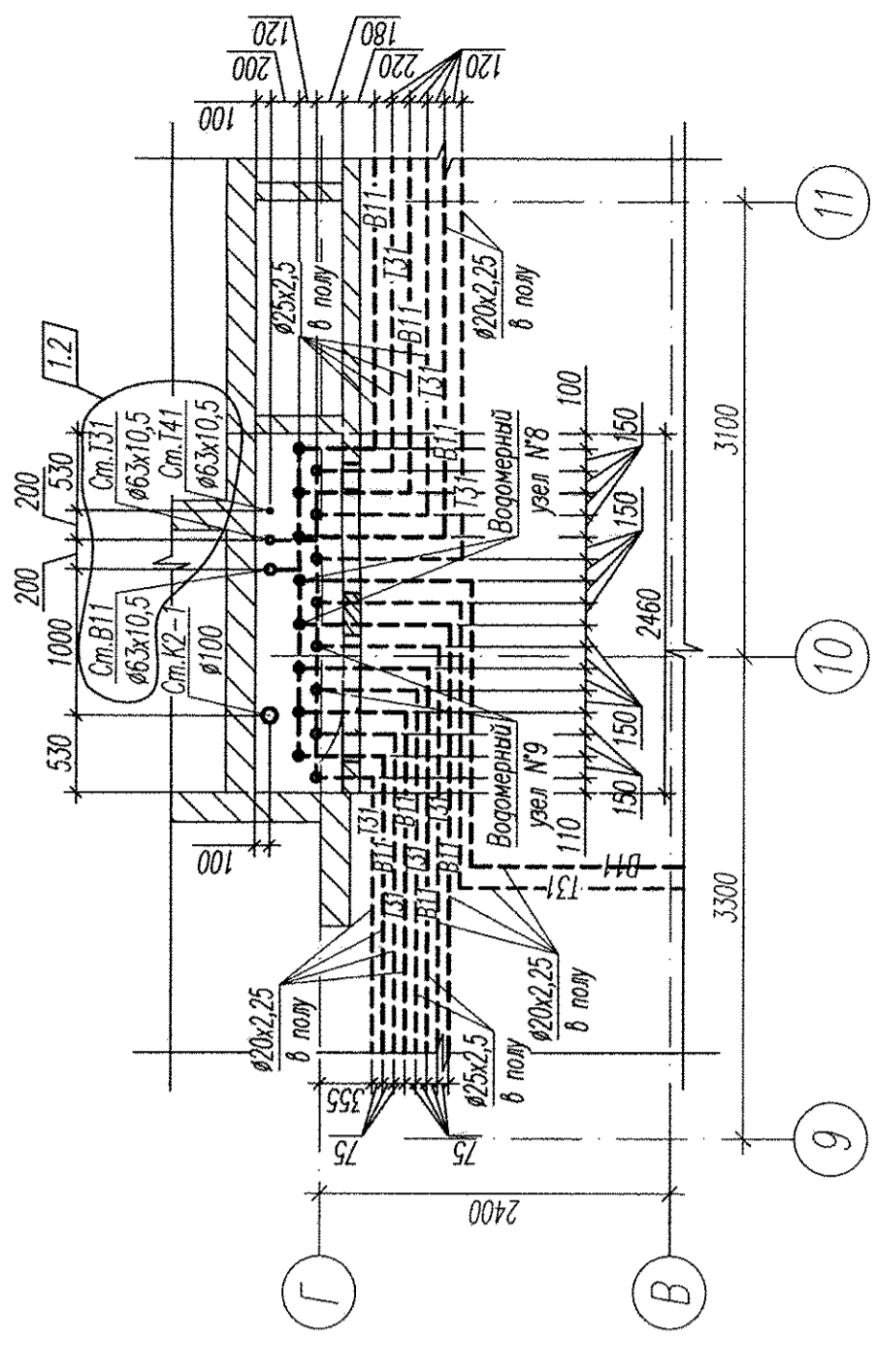

План 14, 15 этажей

		APZ-134-01-ВК		Индивидуальные жилые дома с нежилыми помещениями, построенными депутатами государственных учреждений и подземами парижскими по ул. Машинная-Ленинская в Октябрьском районе г. Екатеринбург. Корректировка.	
1	2	—	881-15	12.13	Дата
					Страна Лист Листов
					Жилой дом №1 с органами и помещениями ЖК
					План 14, 15 этажей.
					План размещения квартирных водометных узлов
					Жилой дом №1
					Р 6
					ЭКО Удмуртия "Атомстройкомплекс"
					Формат А1

План размещения
квартирных водогрейных узлов

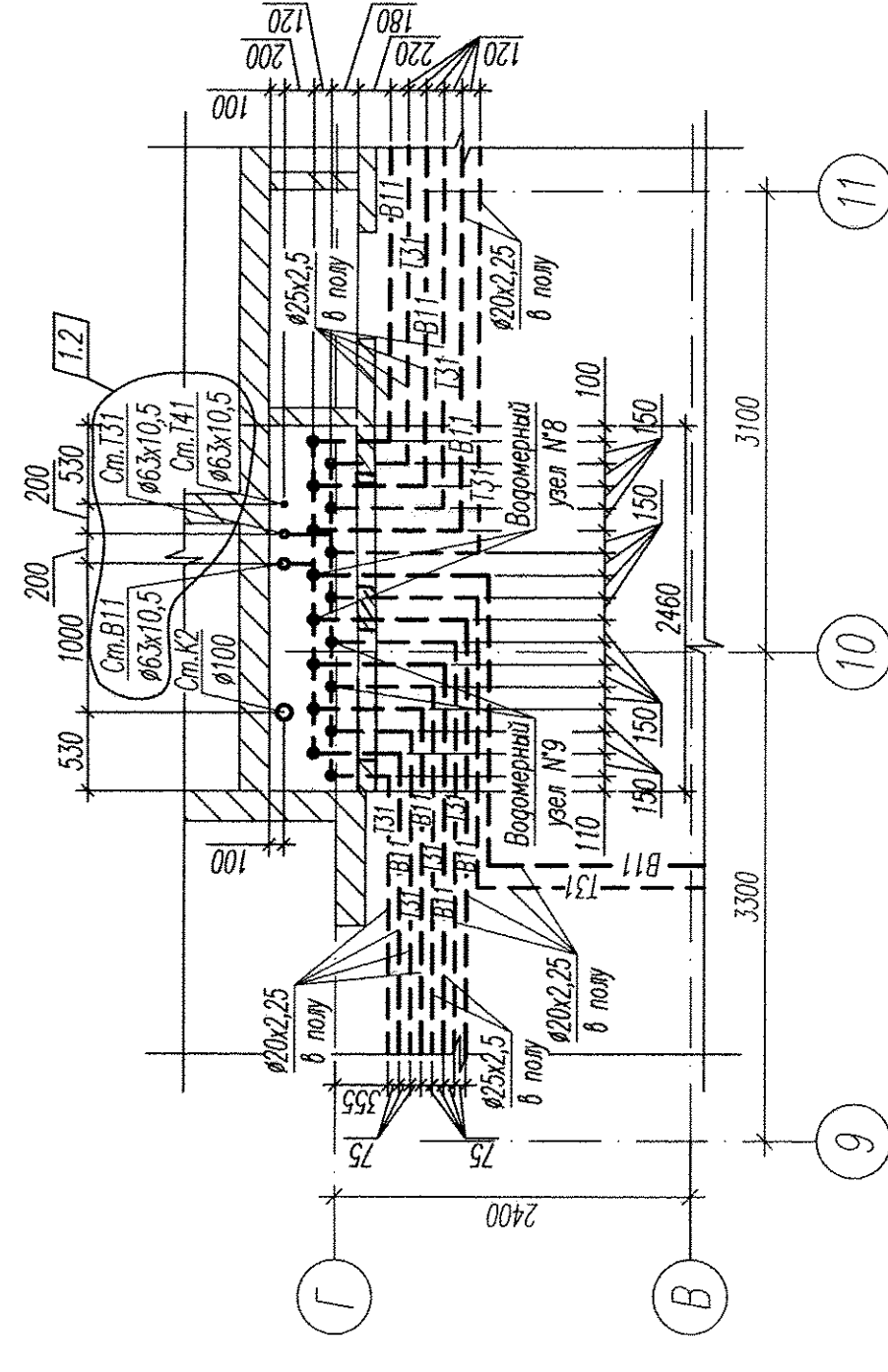

Фрагмент 1 плана 26 этажа
Выше отм. +75,000

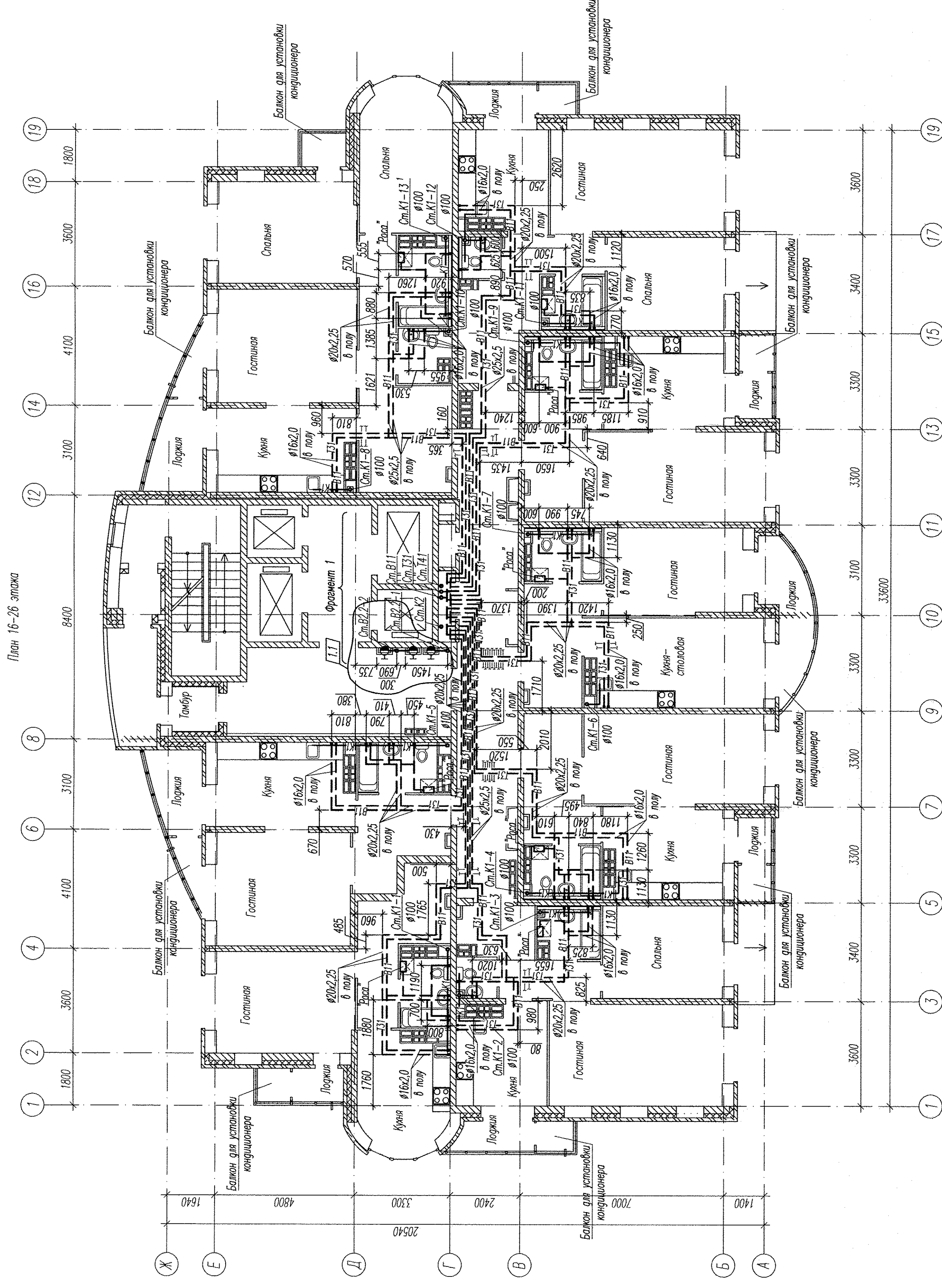
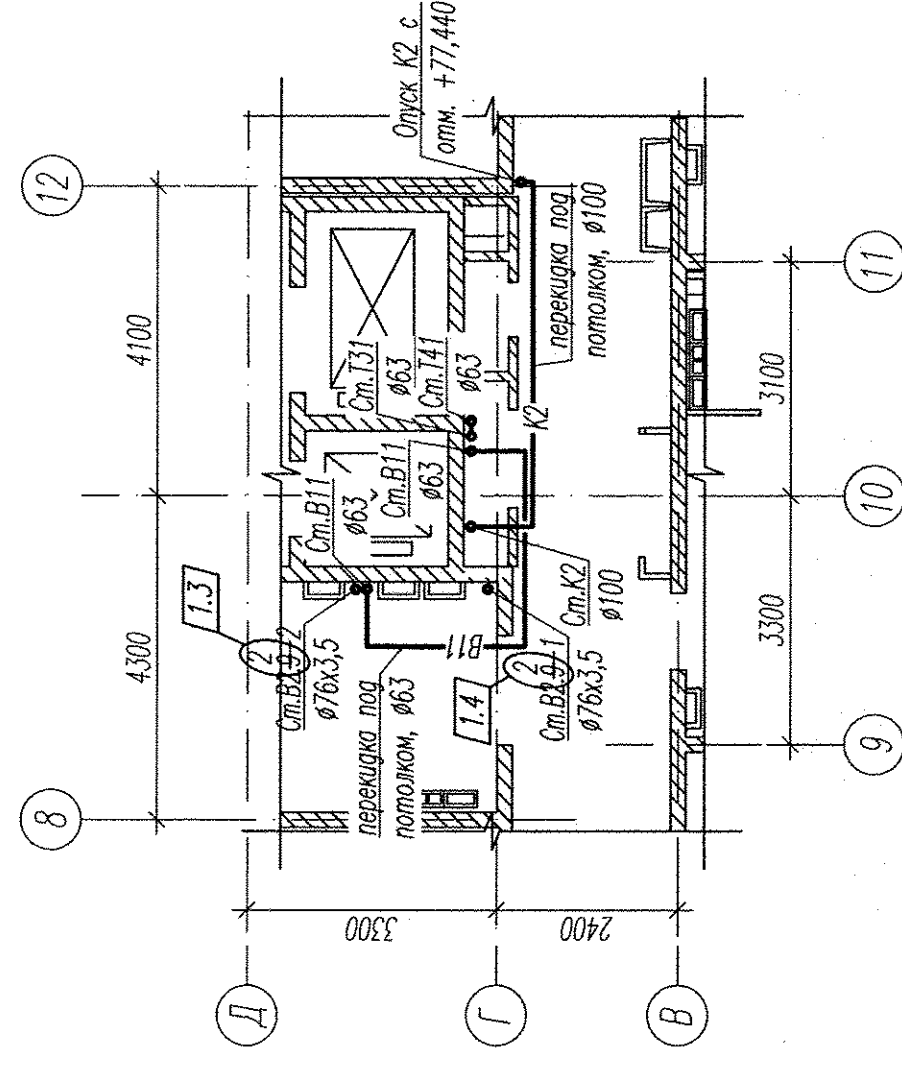

АПУ-134-01-ВК		Жилой дом №1	
1	4	Старая	Лист
Многоэтажный жилой дом с нежилыми помещениями, встроенными детскими дошкольными учреждениями и подземными паркингами по ул. Машинная-Ленинская в Октябрьском районе г. Екатеринбург. Картезианская.		Р	7
Исполн.	Лодисов	с орисами и помещениями ЖК	Листов
Провер.	Лодисов	План 16-26 этаж. План размещения	340
Разработ.	Лодисов	квартирных водогрейных узлов. Фрагмент 1	Атомстройкомплекс*
Дата	09.13	плана 26 этажа выше отм. +75,000	